

Interruttori automatici protezione motore

J7MN

Sistema di interruttori automatici di protezione del motore (protezione motore CLASSE 10)

- Tipi a manopola e a interruttore
- Corrente nominale di esercizio = 12 A, 25 A, 50 A e 100 A
- Potere di commutazione fino a 12,5 A = 100 kA/400 V
- Sganciatore magnetico istantaneo fisso = $13 \times I_u$
- Sganciatore termico regolabile 0,7 - $1 \times I_u$
- Sensibilità monofase

Moduli contatti ausiliari

- Indicazione ON/OFF per interruttori automatici di protezione del motore con montaggio frontale e laterale
- Indicazione di intervento per interruttori automatici protezione del motore con montaggio laterale

Accessori

- Sganciatore per bassa tensione
- Sganciatore in derivazione
- Sistema con barra di collegamento trifase per un massimo di 5 interruttori automatici di protezione del motore
- Meccanismo a manopola con custodie in plastica stampata IP55 (nero/grigio e rosso/giallo)
- Frontalino in plastica stampata (IP55)
- Meccanismi a manopola di accoppiamento sportello (nero e rosso/giallo)

Moduli di collegamento tra contattore e interruttore automatico di protezione del motore

- Disponibili come componenti separati
- Un unico modello per interruttori automatici di protezione del motore sia a 12 A che a 25 A
- Per minicontattori fino a 5,5 kW
- Per contattori fino a 45 kW
- Collegamento elettrico e meccanico combinato fino a 11 kW
- Collegamento solo elettrico da 11 kW a 45 kW
- Conforme al coordinamento di tipo 1



Approvazioni

Standard	N. di guida (US,C)
UL	Valori nominali dei dispositivi consentiti per il Nord America, vedere pagina 93
IEC 947-5-1	
VDE 0660	
EN 60947-5-1	

Modelli disponibili

■ Legenda del codice modello

1. Interruttori automatici protezione motore

J7MN-□□-□□□
1 2 3

- 1) Interruttori automatici protezione motore
- 2) Tipo
 - 12: tipo a interruttore (0,16 ... 12 A)
 - 25: tipo a manopola (0,16 ... 25 A)
 - 50: tipo a manopola (25 ... 50 A)
 - 100: tipo a manopola (63 ... 100 A)
- 3) Campo di impostazione (esempi)
 - E16: 0,11 ... 0,16 A
 - E2: 0,14 ... 0,2 A
 - 16: 10 ... 16 A
 - ...

2. Contatti ausiliari per interruttori automatici di protezione del motore

J73MN-□□□
1 2 3

- 1) Contatti ausiliari per interruttori automatici di protezione del motore
- 2) 11: 1NA 1NC
- 3) S: montaggio laterale
F: montaggio frontale

J73MN-□□□□
1 2 3 4

- 1) Contatti ausiliari per interruttori automatici di protezione del motore
- 2) T: contatto con indicazione di intervento
- 3) 11: 1NA 1NC
- 4) S: montaggio laterale

3. Accessori per interruttori automatici di protezione del motore

J74MN-□□□
1 2 3

- 1) Accessori per interruttori automatici di protezione del motore
- 2) S: sganciatore in derivazione
U: sganciatore per bassa tensione
- 3) N1: 230 V 50 Hz / 240 V 60 Hz
N2: 210 - 240 V 50/60 Hz
N3: 110 V 50 Hz / 120 V 60 Hz
N4: 400 V 50/60 Hz

J74MN-□□□□□
1 2 3 4 5

- 1) Accessori per interruttori automatici di protezione del motore
- 2) PF: custodia IP55
P: frontalino in plastica stampata
PH: supporto per frontalino
- 3) 12: tipo a interruttore da 105 mm
25: tipo a manopola da 105 mm
- 4) S: tipo compatto da 85 mm
- 5) RY: manopola rossa/gialla

J74MN-□□-□□
1 2 3

- 1) Accessori per interruttori automatici di protezione del motore
- 2) DC: meccanismo a manopola di accoppiamento sportello
- 3) B: nera/grigia
RY: rossa/gialla

J74MN-□□□□
1 2 3

- 1) Accessori per interruttori automatici di protezione del motore
- 2) TB: morsettiera per tipo E UL/cUL
- 3) 25: per tipo a manopola fino a 25 A
100: per tipo a manopola fino a 100 A

4. Barre di collegamento

J75-CPM-□□-□□□
1 2 3 4 5

- 1) Accessori per contattori
- 2) Sistemi di barre di collegamento
- 3) Numero di unità (2, 3, 4 o 5)
- 4) Distanza moduli
45 = senza contatti ausiliari montati frontalmente
54 = con contatti ausiliari montati frontalmente
- 5) Corrente nominale per fase
6 = 64 A
12 = 120 A

5. Terminali laterali di linea

J75-BTC-□□□□
1 2 3 4

- 1) Accessori per contattori
- 2) Terminali laterali di linea
- 3) Corrente nominale per fase
25 = 64 A
50 = 120 A
- 4) Standard
IC = conforme agli standard IEC 947-1 e UL 508
EC = conforme allo standard UL 508E con la barra di collegamento
E = conforme allo standard UL 508E senza la barra di collegamento

6. Cappucci

J75-TA-□□
1 2 3

- 1) Accessori per contattori
- 2) Cappucci
- 3) Dimensione
63 = sistema a 64 A
120 = sistema a 120 A

7. Accessori per interruttori automatici di protezione del motore (per alimentatori di carichi senza fusibile)

a) Moduli di collegamento elettrico e meccanico

J74MN-□□□ 12-25
1 2

- 1) Accessori per contattori
- 2) VK1: connettore elettromeccanico per minicontattori (4-5,5 kW)
VK3: connettore elettromeccanico per contattori (4-11 kW)

a) Moduli di collegamento elettrico

J74MN-□□-□□□
1 2 3

- 1) Accessori per contattori
- 2) VD: blocco di collegamento J7MN + J7KN
- 3) 50: J7MN-50 + J7KN24 ... 40
100: J7MN-100 + J7KN50 ... 74

c) Adattatori per guida DIN

J74MN-HU-□□
1 2 3

- 1) Accessori per contattori
- 2) HU: adattatore per guida DIN
- 3) : per J7MN-12-25
50: per J7MN-50
100: per J7MN-100



■ Caratteristiche generali

Interruttori automatici protezione motore

	Corrente nominale	Adatto per motori*1 3 ~ 400 V	Campo di impostazione della corrente		Potenza nominale di interruzione del cortocircuito a 3~400 V	Tipo	Confezione	Peso circa
	In A		kW	Sganciatore termico regolabile A				
Interruttori automatici J7MN-12								
	0,16	-	0,11 - 0,16	2,1	100	J7MN-12-E16	1	0,21
	0,2	-	0,14 - 0,2	2,6	100	J7MN-12-E2	1	0,21
	0,25	0,06	0,18 - 0,25	3,3	100	J7MN-12-E25	1	0,21
	0,32	0,09	0,22 - 0,32	4,2	100	J7MN-12-E32	1	0,21
	0,4	-	0,28 - 0,4	5,2	100	J7MN-12-E4	1	0,21
	0,5	0,12	0,35 - 0,5	6,5	100	J7MN-12-E5	1	0,21
	0,63	0,18	0,45 - 0,63	8,2	100	J7MN-12-E63	1	0,21
	0,8	-	0,55 - 0,8	10	100	J7MN-12-E8	1	0,21
	1	0,25	0,7 - 1	13	100	J7MN-12-1	1	0,21
	1,25	0,37	0,9 - 1,25	16	100	J7MN-12-1E25	1	0,21
	1,6	0,55	1,1 - 1,6	21	100	J7MN-12-1E6	1	0,21
	2	0,75	1,4 - 2	26	100	J7MN-12-2	1	0,21
	2,5	-	1,8 - 2,5	33	100	J7MN-12-2E5	1	0,21
	3,2	1,1	2,2 - 3,2	42	100	J7MN-12-3E2	1	0,21
	4	1,5	2,8 - 4	52	100	J7MN-12-4	1	0,21
	5	-	3,5 - 5	65	100	J7MN-12-5	1	0,21
6,3	2,2	4,5 - 6,3	82	100	J7MN-12-6E3	1	0,21	
8	3	5,5 - 8	104	50	J7MN-12-8	1	0,21	
10	4	7 - 10	130	50	J7MN-12-10	1	0,21	
12	5,5	9 - 12	156	50	J7MN-12-12	1	0,21	

*1) Valori consigliati per motori standard







*2) Corrente massima del motore: 95 A

	Corrente nominale	Adatto per motori*1 3 ~ 400 V	Campo di impostazione della corrente		Potenza nominale di interruzione del cortocircuito a 3~400 V	Tipo	Confezione	Peso circa
	In A		Sganciatore termico regolabile	Sganciatore magnetico istantaneo				
Interruttori automatici J7MN-25								
	0,16	-	0,11 - 0,16	2,1	100	J7MN-25-E16	1	0,32
	0,2	-	0,14 - 0,2	2,6	100	J7MN-25-E2	1	0,32
	0,25	0,06	0,18 - 0,25	3,3	100	J7MN-25-E25	1	0,32
	0,32	0,09	0,22 - 0,32	4,2	100	J7MN-25-E32	1	0,32
	0,4	-	0,28 - 0,4	5,2	100	J7MN-25-E4	1	0,32
	0,5	0,12	0,35 - 0,5	6,5	100	J7MN-25-E5	1	0,32
	0,63	0,18	0,45 - 0,63	8,2	100	J7MN-25-E63	1	0,32
	0,8	-	0,55 - 0,8	10	100	J7MN-25-E8	1	0,32
	1	0,25	0,7 - 1	13	100	J7MN-25-1	1	0,32
	1,25	0,37	0,9 - 1,25	16	100	J7MN-25-1E25	1	0,32
	1,6	0,55	1,1 - 1,6	21	100	J7MN-25-1E6	1	0,32
	2	0,75	1,4 - 2	26	100	J7MN-25-2	1	0,32
	2,5	-	1,8 - 2,5	33	100	J7MN-25-2E5	1	0,32
	3,2	1,1	2,2 - 3,2	42	100	J7MN-25-3E2	1	0,32
	4	1,5	2,8 - 4	52	100	J7MN-25-4	1	0,32
	5	-	3,5 - 5	65	100	J7MN-25-5	1	0,32
	6,3	2,2	4,5 - 6,3	82	100	J7MN-25-6E3	1	0,32
	8	3	5,5 - 8	104	100	J7MN-25-8	1	0,32
10	4	7 - 10	130	100	J7MN-25-10	1	0,32	
12,5	5,5	9 - 12,5	163	100	J7MN-25-12E5	1	0,32	
16	7,5	11 - 16	208	50	J7MN-25-16	1	0,32	
20	-	14 - 20	260	50	J7MN-25-20	1	0,32	
22	-	17 - 22	286	50	J7MN-25-22	1	0,32	
25	11	20 - 25	325	50	J7MN-25-25	1	0,32	
Interruttori automatici J7MN-50								
	25	11	18 - 25	325	50	J7MN-50-25	1	0,96
	32	15	22 - 32	416	50	J7MN-50-32	1	0,96
	40	18,5	28 - 40	520	50	J7MN-50-40	1	0,96
	45	-	36 - 45	585	50	J7MN-50-45	1	0,96
	50	22	40 - 50	650	50	J7MN-50-50	1	0,96
Interruttori automatici J7MN-100								
	63	30	45 - 63	819	50	J7MN-100-63	1	2,1
	75	37	57 - 75	975	50	J7MN-100-75	1	2m1
	90	-	70 - 90	1170	50	J7MN-100-90	1	2n1
	100	45	80 - 100 ²	1235	50	J7MN-100-100	1	2,1

*1) Valori consigliati per motori standard



*2) Corrente massima del motore: 95 A

Accessori

	Descrizione	Versione	Per interruttori automatici	Tipo	Confezione pz.	Peso circa kg/pz.	
Modulo contatti ausiliari trasversale							
	Modulo contatti	1NA + 1NC	Tutti	J73MN-11F	10	0,02	
Modulo contatti ausiliari per montaggio laterale sinistro (massimo 1 pz. per interruttore automatico)							
	Modulo contatti	1NA + 1NC 9 mm	Tutti	J73MN-11S	10	0,03	
Interruttore di segnalazione per montaggio laterale sinistro (massimo 1 pz. per interruttore automatico)							
	Interruttore di segnalazione	1NA + 1NC ciascuno Intervento individuale e segnalazione di cortocircuito	J7MN-25 J7MN-50	J73MN-T-11S	1	0,07	
Sganciatori ausiliari per montaggio laterale destro (massimo 1 pz. per interruttore automatico)							
	Sganciatore per bassa tensione L'interruttore automatico rilasciato in caso di interruzione della tensione impedendo il riavvio accidentale del motore dopo il ripristino della tensione (adatto per ARRESTO D'EMERGENZA in base allo standard VDE 0113)	c.a. 50 Hz 110 V	c.a. 60 Hz 120 V	Tutti	J74MN-U-N3	1	0,12
		230 V	240 V	Tutti	J74MN-U-N1	1	0,12
		400 V	400 V	Tutti	J74MN-U-N4	1	0,12
	Sganciatore in derivazione L'interruttore automatico interviene all'eccitazione della bobina di rilascio.	50/60 Hz 100% ON 210-240 V	50/60 Hz, c.c. 5 s ON 190-330 V	Tutti	J74MN-S-N2	1	0,11
Morsettiera							
	Con distanze di dispersione superiori in base alle normative cULus tipo "E"						
	Morsettiera	Fino a 600 V in base allo standard UL 489 non idonea per moduli contatti ausiliari trasversali	J7MN-25 J7MN-100	J74MN-TB25 J74MN-TB100	1 1	0,12 0,15	

Custodie e frontalini

	Descrizione	Versione	Per interruttori automatici	Tipo	Confezione pz.	Peso circa kg/pz.
Frontalini						
	Frontalino in plastica stampata con diaframma azionatore e supporto per interruttore automatico	Per l'azionamento di interruttori automatici in una custodia con grado di protezione IP55	J7MN-12	J74MN-P12	1	0,08
	Frontalino in plastica stampata con meccanismo a manopola bloccabile	Per l'azionamento di interruttori automatici in una custodia con grado di protezione IP55	J7MN-25 J7MN-50	J74MN-P25	1	0,08
	Supporto per frontalino J74MN-P25	Il supporto viene montato sul frontalino e l'interruttore automatico (con gli accessori) viene inserito a scatto	J7MN-25	J74MN-PH	1	0,12
Custodie						



	Descrizione	Versione	Per interruttori automatici	Tipo	Confezione pz.	Peso circa kg/pz.
	Custodia in plastica stampata con estrattori dotati di diaframma azionatore per J7MN-12 sigillabile	Grado di protezione IP55 con terminali N e PE 72 mm (+ contatto ausiliario + sganciatore) 54 mm (+ contatto ausiliario laterale)	J7MN-12	J74MN-PF12	1	0,27
				J74MN-PF12S	1	0,23
	Custodia in plastica stampata con estrattori dotati di meccanismo a manopola per J7MN-25 bloccabile	Grado di protezione IP55 con terminali N e PE 72 mm (+ contatto ausiliario + sganciatore) 54 mm (+ contatto ausiliario laterale)	J7MN-25	J74MN-PF25 J74MN-PF25RY ^{*1}	1	0,30
				J74MN-PF25S J74MN-PF25SRY ^{*1}	1	0,26

Meccanismi di accoppiamento sportello

	Il meccanismo a manopola di accoppiamento sportello comprende una manopola, una guida di accoppiamento e un albero di prolunga (5 mm x 5 mm). Tali meccanismi offrono un grado di protezione IP65. Il dispositivo di blocco dello sportello dell'armadio ne impedisce l'apertura accidentale quando l'interruttore automatico è in posizione ON. Il blocco della posizione OFF può essere effettuato utilizzando fino a 3 lucchetti.					
	Meccanismo a manopola di accoppiamento sportello nero	Albero di prolunga da 330 mm con staffa di supporto	J7MN-25 ... J7MN-100	J74MN-DC-B	1	0,3
	Meccanismo a manopola di accoppiamento sportello per arresto d'emergenza	Albero di prolunga da 330 mm con staffa di supporto	J7MN-25 ... J7MN-100	J74MN-DC-RY ^{*1}	1	0,3

*1 RY = meccanismo rosso/giallo



Barre di collegamento

	Descrizione	Versione	Per contattori o interruttori automatici di protezione del motore	Tipo	Confezione pz.
	Barre di collegamento trifase Distanza moduli = 45 mm In = 64 A ^{*1}	Per 2 unità	J7KN 10 ... 40	J75-CPM-2-45-6	1
		Per 3 unità	J7MN12	J75-CPM-3-45-6	1
		Per 4 unità	J7MN25	J75-CPM-4-45-6	1
		Per 5 unità ^{*2}		J75-CPM-5-45-6	1
	Barre di collegamento trifase Distanza moduli = 54 mm In = 64 A ^{*1}	Per 2 unità	J7KN 24 ... 40 + J73 KN□□	J75-CPM-2-54-6	1
		Per 3 unità	J7MN 12 + J73 MN□□	J75-CPM-3-54-6	1
		Per 4 unità	J7MN 25 + J73 MN□□	J75-CPM-4-54-6	1
		Per 5 unità ^{*2}		J75-CPM-5-54-6	1
	Barre di collegamento trifase Distanza moduli = 54 mm In = 120 A ^{*1}	Per 2 unità	J7KN50	J75-CPM-2-54-12	1
		Per 3 unità	J7MN50	J75-CPM-3-54-12	1
	Barre di collegamento trifase Distanza moduli = 63 mm In = 120 A ^{*1}	Per 2 unità	J7KN 50 + J73 KN□□	J75-CPM-2-63-12	1
		Per 3 unità	J7MN 50 + J73 MN□□	J75-CPM-3-63-12	1
Per 4 unità ^{*2}			J75-CPM-4-63-12	1	
	Cappucci per i terminali della barra di collegamento non utilizzati	Per la versione a 64 A		J75-TA-63	10
		Per la versione a 120 A		J75-TA-120	
	Terminali laterali di linea da utilizzare con le barre di collegamento J75-CPM ... 6 In = 64 A ^{*1}	IEC 60947 EN 60947 Conforme allo standard		J75-BTC-25-IC	1
				J75-BTC-25-EC	1
	Terminali laterali di linea da utilizzare con le barre di collegamento J75-CPM ...12 In = 120 A ^{*1}	IEC 60947 EN 60947 Conforme allo standard UL 508E		J75-BTC-50-E	1

*1 La somma di tutte le correnti aggiunte per modulo non deve essere superiore alla corrente nominale precedentemente indicata.



*2 Per un numero di unità superiore a 5 (64 A) e a 4 (120 A) il sistema deve essere espanso appropriatamente installando una barra di collegamento aggiuntiva.

Componenti di montaggio per alimentatori di carichi senza fusibile (vedere pagina 72)

	Descrizione	Versione	Per interruttori automatici	Tipo	Confezione pz.	Peso circa kg/pz.
Adattatori per guida DIN						
	Adattatore per il fissaggio meccanico dell'interruttore automatico e del contattore	Montaggio su guida DIN da 35 mm (DIN EN50022) o a vite	J7MN-12 ... 25	J74MN-HU	1	0,05
			J7MN-50	J74MN-HU-50	1	0,20
			J7MN-100	J74MN-HU-100	1	0,25
Moduli di collegamento						
Per collegamenti elettrici e meccanici tra interruttore automatico e contattore						
	Blocco di collegamento	J7KNA 09 - J7KNA 12	J7MN12-25	J74MN-VK1 12-25	1	0,015
		J7KN 10 - J7KN 22	J7MN12-25	J74MN-VK3 12-25	1	0,02
Per collegamenti elettrici tra interruttore automatico e contattore						
	Blocco di collegamento	J7KN-24 - J7KN-40	J7MN-50	J74MN-VD-50	10	-
		J7KN-50 - J7KN-74	J7MN-100	J74MN-VD-100	10	-

■ Componenti per alimentatori di carico senza fusibile, montaggio su guida DIN

Coordinamento del tipo "1" 3 x 415 V 10 kA (i dati per altre condizioni sono disponibili su richiesta)

	Motore 3 ~ 400V kW	Campo di impostazione A	Interruttore automatico di protezione del motore Tipo	Contattore da 220-230 V 50 Hz ^{*1} Tipo	Modulo di collegamento Tipo	Adattatore per guida DIN Tipo
			<i>pagina 68</i>	<i>pagina 14</i>	<i>pagina 14</i>	
	–	0,11 - 0,16	J7MN-25-E16	J7KNA-09-10-230	J74MN-VK1 12-25	–
	–	0,14 - 0,20	J7MN-25-E2	J7KNA-09-10-230	J74MN-VK1 12-25	–
	0,06	0,18 - 0,25	J7MN-25-E25	J7KNA-09-10-230	J74MN-VK1 12-25	–
	0,09	0,22 - 0,32	J7MN-25-E32	J7KNA-09-10-230	J74MN-VK1 12-25	–
	–	0,28 - 0,40	J7MN-25-E4	J7KNA-09-10-230	J74MN-VK1 12-25	–
	0,12	0,35 - 0,50	J7MN-25-E5	J7KNA-09-10-230	J74MN-VK1 12-25	–
	0,18	0,45 - 0,63	J7MN-25-E63	J7KNA-09-10-230	J74MN-VK1 12-25	–
	–	0,55 - 0,80	J7MN-25-E8	J7KNA-09-10-230	J74MN-VK1 12-25	–
	0,25	0,70 - 1,00	J7MN-25-1	J7KNA-09-10-230	J74MN-VK1 12-25	–
	0,37	0,90 - 1,25	J7MN-25-1E25	J7KNA-09-10-230	J74MN-VK1 12-25	–
	0,55	1,10 - 1,60	J7MN-25-1E6	J7KNA-09-10-230	J74MN-VK1 12-25	–
	0,75	1,40 - 2,00	J7MN-25-2	J7KNA-09-10-230	J74MN-VK1 12-25	–
	–	1,80 - 2,50	J7MN-25-2E5	J7KNA-09-10-230	J74MN-VK1 12-25	–
	1,10	2,20 - 3,20	J7MN-25-3E2	J7KNA-09-10-230	J74MN-VK1 12-25	–
	1,50	2,80 - 4,00	J7MN-25-4	J7KNA-09-10-230	J74MN-VK1 12-25	–
	–	3,50 - 5,00	J7MN-25-5	J7KNA-09-10-230	J74MN-VK1 12-25	–
2,20	4,50 - 6,30	J7MN-25-6E3	J7KNA-09-10-230	J74MN-VK1 12-25	–	
3,00	5,50 - 8,00	J7MN-25-8	J7KNA-09-10-230	J74MN-VK1 12-25	–	
4,00	7,00 - 10,00	J7MN-25-10	J7KNA-09-10-230	J74MN-VK1 12-25	–	
5,50	9,00 - 12,50	J7MN-25-12E5	J7KNA-12-10-230	J74MN-VK1 12-25	–	
			<i>pagina 68</i>	<i>pagina 32</i>		
	–	0,11 - 0,16	J7MN-25-E16	J7KN-10-10-230-VK3	–	–
	–	0,14 - 0,20	J7MN-25-E2	J7KN-10-10-230-VK3	–	–
	0,06	0,18 - 0,25	J7MN-25-E25	J7KN-10-10-230-VK3	–	–
	0,09	0,22 - 0,32	J7MN-25-E32	J7KN-10-10-230-VK3	–	–
	–	0,28 - 0,40	J7MN-25-E4	J7KN-10-10-230-VK3	–	–
	0,12	0,35 - 0,50	J7MN-25-E5	J7KN-10-10-230-VK3	–	–
	0,18	0,45 - 0,63	J7MN-25-E63	J7KN-10-10-230-VK3	–	–
	–	0,55 - 0,80	J7MN-25-E8	J7KN-10-10-230-VK3	–	–
	0,25	0,70 - 1,00	J7MN-25-1	J7KN-10-10-230-VK3	–	–
	0,37	0,90 - 1,25	J7MN-25-1E25	J7KN-10-10-230-VK3	–	–
	0,55	1,10 - 1,60	J7MN-25-1E6	J7KN-10-10-230-VK3	–	–
	0,75	1,40 - 2,00	J7MN-25-2	J7KN-10-10-230-VK3	–	–
	–	1,80 - 2,50	J7MN-25-2E5	J7KN-10-10-230-VK3	–	–
	1,10	2,20 - 3,20	J7MN-25-3E2	J7KN-10-10-230-VK3	–	–
	1,50	2,80 - 4,00	J7MN-25-4	J7KN-10-10-230-VK3	–	–
	–	3,50 - 5,00	J7MN-25-5	J7KN-10-10-230-VK3	–	–
2,20	4,50 - 6,30	J7MN-25-6E3	J7KN-10-10-230-VK3	–	–	
3,00	5,50 - 8,00	J7MN-25-8	J7KN-10-10-230-VK3	–	–	
4,00	7,00 - 10,00	J7MN-25-10	J7KN-10-10-230-VK3	–	–	
6,00	9,00 - 12,50	J7MN-25-12E5	J7KN-14-10-230-VK3	–	–	
8,00	11,00 - 16,00	J7MN-25-16	J7KN-18-10-230-VK3	–	–	
–	14,00 - 20,00	J7MN-25-20	J7KN-22-10-230-VK3	–	–	
–	17,00 - 22,00	J7MN-25-22	J7KN-22-10-230-VK3	–	–	
11,00	20,00 - 25,00	J7MN-25-25	J7KN-22-10-230-VK3	–	–	
			<i>pagina 68</i>	<i>pagina 30</i>	<i>pagina 71</i>	<i>pagina 71</i>
	11,00	18,00 - 25,00	J7MN-50-25	J7KN-24-230	J74MN-VD-50	J74MN-HU-50
	15,00	22,00 - 32,00	J7MN-50-32	J7KN-32-230	J74MN-VD-50	J74MN-HU-50
	19,00	28,00 - 40,00	J7MN-50-40	J7KN-40-230	J74MN-VD-50	J74MN-HU-50
	–	36,00 - 45,00	J7MN-50-45	J7KN-50-230	J74MN-VD-100	J74MN-HU-100
	22,00	40,00 - 50,00	J7MN-50-50	J7KN-50-230	J74MN-VD-100	J74MN-HU-100
	30,00	45,00 - 63,00	J7MN-100-63	J7KN-62-230	J74MN-VD-100	J74MN-HU-100
	37,00	57,00 - 75,00	J7MN-100-75	J7KN-74-230	J74MN-VD-100	J74MN-HU-100
	–	70,00 - 90,00	J7MN-100-90	J7KN-85-22-230	–	–
45,00	80,00 - 100,00	J7MN-100-100	J7KN-110-22-230	–	–	

*1 Per le altre tensioni vedere *pagina 36*

Caratteristiche

■ Caratteristiche e dati tecnici

Dati tecnici in base agli standard IEC/EN 60947-1, 60947-2, 60947-4-1 e VDE 0660

In questa tabella è riportato il potenza nominale estremo di interruzione del cortocircuito I_{cu} e il potenza nominale di servizio di interruzione del cortocircuito I_{cs} degli interruttori automatici J7MN con tensioni di esercizio diverse espresse in funzione della corrente nominale I_n degli interruttori automatici.

Gli interruttori automatici possono essere alimentati tramite i terminali superiori o inferiori, senza alcuna riduzione dei valori nominali.

Se nel punto di installazione la corrente di cortocircuito supera il potenza nominale di interruzione del cortocircuito dell'interruttore automatico specificato nelle tabelle, è necessario utilizzare un fusibile di riserva.

La corrente nominale massima per il fusibile di riserva è indicata nelle tabelle. Questi fusibili sono adatti solo per le correnti di cortocircuito indicate su di essi.

Interruttore automatico Tipo	Corrente nominale I_n A	fino a 240 Vc.a. ^{*1}			Fino a 400 Vc.a. ^{*1} Fino a 415 Vc.a. ^{*2}			Fino a 440 Vc.a. ^{*1} Fino a 460 Vc.a. ^{*2}			Fino a 500 Vc.a. ^{*1} Fino a 525 Vc.a. ^{*2}			Fino a 690 Vc.a. ^{*1}		
		I_{cu} kA	I_{cs} kA	Dimensione massima del fusibile (gL/gG) A	I_{cu} kA	I_{cs} kA	Dimensione massima del fusibile (gL/gG) A	I_{cu} kA	I_{cs} kA	Dimensione massima del fusibile (gL/gG) A	I_{cu} kA	I_{cs} kA	Dimensione massima del fusibile (gL/gG) A	I_{cu} kA	I_{cs} kA	Dimensione massima del fusibile (gL/gG) A
J7MN-12	0,16 ... 0,8	100	100	--	100	100	--	100	100	--	100	100	--	100	100	--
	1	100	100	--	100	100	--	100	100	--	100	100	--	100	100	--
	1,25	100	100	--	100	100	--	100	100	--	100	100	--	2	2	20
	1,6	100	100	--	100	100	--	100	100	--	100	100	--	2	2	20
	2	100	100	--	100	100	--	100	100	--	10	10	35	2	2	35
	2,5	100	100	--	100	100	--	100	100	--	10	10	35	2	2	35
	3,2	100	100	--	100	100	--	10	10	40	3	3	40	2	2	40
	4	100	100	--	100	100	--	10	10	40	3	3	40	2	2	40
	5	100	100	--	100	100	--	10	10	50	3	3	50	2	2	50
	6,3	100	100	--	100	100	--	10	10	50	3	3	50	2	2	50
	8	100	100	--	50	12,5	80 ^{*3}	10	10	63	3	3	63	2	2	63
	10	100	100	--	50	12,5	80 ^{*3}	10	10	63	3	3	63	2	2	63
12	100	100	--	50	12,5	80 ^{*3}	10	10	80	3	3	80	2	2	80	
J7MN-25	0,16 ... 1,25	100	100	--	100	100	--	100	100	--	100	100	--	100	100	--
	1,6	100	100	--	100	100	--	100	100	--	100	100	--	100	100	--
	2	100	100	--	100	100	--	100	100	--	100	100	--	8	8	25
	2,5	100	100	--	100	100	--	100	100	--	100	100	--	8	8	25
	3,2	100	100	--	100	100	--	100	100	--	100	100	--	8	8	32
	4	100	100	--	100	100	--	100	100	--	100	100	--	6	3	32
	5	100	100	--	100	100	--	100	100	--	100	100	--	6	3	32
	6,3	100	100	--	100	100	--	100	100	--	100	100	--	6	3	50
	8	100	100	--	100	100	--	50	25	63 ^{*3}	42	21	63	6	3	50
	10	100	100	--	100	100	--	50	25	80 ^{*3}	42	21	63	6	3	50
	12,5	100	100	--	100	100	--	50	25	80 ^{*3}	42	21	80	6	3	63
	16	100	100	--	50	25	100 ^{*3}	20	10	80	10	5	80	4	2	63
20	100	100	--	50	25	125 ^{*3}	20	10	80	10	5	80	4	2	63	
22	100	100	--	50	25	125 ^{*3}	20	10	100	10	5	80	4	2	63	
25	100	100	--	50	25	125 ^{*3}	20	10	100	10	5	80	4	2	63	
J7MN-50	25	100	100	--	50	25	125 ^{*3}	30	15	100	12	6	80	5	3	63
	32	100	100	--	50	25	125 ^{*3}	30	15	125	10	5	100	4	2	63
	40	100	100	--	50	25	160 ^{*3}	30	15	125	10	5	100	4	2	63
	45	100	100	--	50	25	160 ^{*3}	30	15	125	10	5	100	4	2	63
	50	100	100	--	50	25	160 ^{*3}	30	15	125	10	5	100	4	2	80
J7MN-100	63	100	100	--	50	25	160 ^{*3}	40	20	160	12	6	125	6	3	80
	75	100	100	--	50	25	160 ^{*3}	40	20	160	8	4	125	5	3	100
	90	100	100	--	50	25	160 ^{*3}	40	20	160	8	4	125	5	3	125
	100	100	100	--	50	25	160 ^{*3}	40	20	160	8	4	125	5	3	125

*1 10% di sovratensione

*2 5% di sovratensione

*3 È necessario un fusibile di riserva se la corrente di cortocircuito nel punto di installazione è > 50 kA

-- Non è necessario alcun fusibile di riserva.

Dati tecnici in base agli standard IEC/EN 60947-1, 60947-2, 60947-4-1 e VDE 0660

Circuito principale

Tipo		J7MN-12	J7MN-25	J7MN-50	J7MN-100	
Numero di poli		3	3	3	3	
Corrente nominale massima I_{max} (= corrente di esercizio nominale massima I_e) A		12	25	50	100	
Temperatura ambiente ammessa						
Stoccaggio/trasporto	°C	-50 ... +80				
Funzionamento	°C	-20 ... +70 ^{*1}				
Corrente nominale ammessa con temperatura interna all'armadio di:	+60 °C	100				
	+70 °C	87				
Interruttore automatico con custodia						
Corrente nominale ammessa con temperatura interna alla custodia di:	+60 °C	100				
	+70 °C	87				
Tensione nominale di esercizio U_e	V	690 ^{*2}				
Frequenza nominale	Hz	50/60				
Tensione nominale di isolamento U_i	V	690				
Tensione nominale di resistenza agli impulsi (U_{imp})	kV	6				
Categoria di utilizzo						
IEC 60 947-2 (interruttore automatico)		A				
IEC 60 947-4-1 (avviatore motore)		AC-3				
Classificazione	Conforme allo standard IEC 60 947-4-1	10				
Potere di interruzione del cortocircuito in c.c. (costante di tempo t = 5 ms)						
1 percorso di conduzione 150 Vc.c.	kA	10				
2 percorsi di conduzione in serie 300 Vc.c.	kA	10				
3 percorsi di conduzione in serie 450 Vc.c.	kA	10				
Perdita di potenza P_v per interruttore automatico in funzione della corrente nominale I_n (campo di impostazione superiore)						
R per percorso di conduzione = P/(I ² × 3)	In -> ... 1,25 A	W	5	-	-	-
	In -> 1,6 ... 6,3 A	W	6	-	-	-
	In -> 8 ... 12 A	W	7	-	-	-
	In -> 1 ... 6,3 A	W	-	6	-	-
	In -> 8 ... 16 A	W	-	7	-	-
	In -> 20 ... 25 A	W	-	8	-	-
	In -> ... 25 A	W	-	-	12	-
	In -> 32 A	W	-	-	15	-
	In -> 40 ... 50 A	W	-	-	20	-
	In -> ... 63 A	W	-	-	-	20
	In -> 75 ... 90 A	W	-	-	-	30
	In -> ... 100 A	W	-	-	-	38
Resistenza agli urti	Conforme allo standard IEC 68 Parte 2-27	g	25	25	25	25
Grado di protezione	Conforme allo standard IEC 60 529	IP 20	IP 20	IP 20 ^{*3}	IP 20 ^{*3}	
Protezione da scosse elettriche	Conforme allo standard DIN VDE 0106 Parte 100	Protezione da contatti accidentali con le dita				
Compensazione della temperatura	Conforme allo standard IEC 60 947-4-1	°C	-20 ... +60			
Sensibilità alla mancanza di fase	Conforme allo standard IEC 60 947-4-1		Sì			
Protezione antideflagrazione	Conforme alla direttiva CE EC 94191		Si ^{*4}			
Caratteristiche dell'isolatore	Conforme allo standard IEC 60 947-3		Sì			
Caratteristiche degli interruttori di arresto di emergenza e principale	Conformi allo standard IEC 60 204-1 (VDE 0113)		Si ^{*5}			
Isolamento di protezione tra i circuiti principale e ausiliari	Conforme allo standard DIN VDE 0106 Parte 101					
	Fino a 400 V + 10 % Fino a 415 V + 5 %		Sì Sì			
Vita meccanica	Cicli di funzionamento		100 000	100 000	50 000	50 000
Vita elettrica			100 000	100 000	25 000	25 000
Frequenza di azionamento oraria massima (avviamenti motore)	1/h		15	15	15	15
Posizione di montaggio ammessa		Qualunque conforme allo standard IEC 60 447 con comando di avviamento "I" lato destro o superiore				

*1 Riduzione di corrente oltre +60 °C

*2 500 V con custodia in plastica stampata

*3 Vano terminali IP00

*4 Certificazione prova KEMA su richiesta

*5 Con accessori idonei

Dati tecnici in base agli standard IEC/EN 60947-1, 60947-2, 60947-4-1 e VDE 0660

Sezione conduttori per circuito principale

Tipo		J7MN-12	J7MN-25	J7MN-50	J7MN-100
Tipo di terminale		A vite	A vite	Morsettieria	Morsettieria
Vite per terminale		Pozidriv dimensione 2	Pozidriv dimensione 2	Pozidriv dimensione 2	Vite a brugola da 4 mm
Coppia di serraggio	Nm	0,8 ... 1,2	2 ... 2,5	3 ... 4,5	4 ... 6
Sezione dei conduttori					
Rigidi	mm ²	2 x (0,5 ... 1,5)	2 x (1 ... 2,5)	2 x (0,75 ... 16)	2 x (2,5 ... 16)
	mm ²	2 x (0,75 ... 2,5)	2 x (2,5 ... 6)	—	—
	mm ²	1 x (0,5 ... 4)	—	—	—
Semirigidi fini con puntale	mm ²	2 x (0,5 ... 1,5)	2 x (1 ... 2,5)	2 x (0,75 ... 16)	2 x (2,5 ... 35)
	mm ²	2 x (0,75 ... 2,5)	2 x (2,5 ... 6)	1 x (0,75 ... 25)	1 x (2,5 ... 50)
	mm ²	—	1 x (1 ... 10)	—	—
Semirigidi	mm ²	2 x (0,5 ... 1,5)	2 x (1 ... 2,5)	2 x (0,75 ... 25)	2 x (10 ... 50)
	mm ²	2 x (0,75 ... 2,5)	2 x (2,5 ... 6)	1 x (0,75 ... 35)	1 x (10 ... 70)
	mm ²	1 x (0,5 ... 4)	1 x (1 ... 10)	—	—
Conduttori AWG rigidi o semirigidi	AWG	2 x (18 ... 14)	2 x (14 ... 10)	2 x (18 ... 3)	2 x (10... 1/0)
	AWG	—	—	1 x (18 ... 2)	1 x (10... 2/0)
Barra dei conduttori (numero x larghezza x spessore)	mm	—	—	2 x (6 x 9 x 0,8)	2 x (6 x 9 x 0,8)
	mm	—	—	—	18 x 10
	mm ²	—	—	—	Fino a 2 x 70

Dati tecnici in base agli standard IEC/EN 60947-1, 60947-2, 60947-4-1 e VDE 0660

Interruttori ausiliari

Potere di commutazione

Tensione di controllo

Interruttore ausiliario trasversale anteriore con 1NA + 1NC

Tensione nominale di esercizio U _e	c.a.	V	24	230		
Corrente nominale di esercizio I _e /AC-15		A	2	0,5		
Corrente nominale di esercizio I _e / AC-12 I _{th}		A	2,5	2,5		
Tensione nominale di esercizio U _e	c.c. L/R 200 ms	V	24	48	60	
Corrente nominale di esercizio I _e /DC-13		A	1	0,3	0,15	

Interruttore ausiliario laterale e interruttore di segnalazione

Tensione nominale di esercizio U _e	C.a.	V	24	230	400	690
Corrente nominale di esercizio I _e /AC-15		A	6	6	3	1
Corrente nominale di esercizio I _e / AC-12 I _{th}		A	10	10	10	10
Tensione nominale di esercizio U _e	c.c. L/R 200 ms	V	24	110	220	440
Corrente nominale di esercizio I _e /DC-13		A	2	0,5	0,25	0,1

Sganciatore per bassa tensione

Assorbimento	Durante l'eccitazione	V/A/W	20,2/13
	Impiego ininterrotto	V/A/W	7,2/2,4
Tensione di risposta	Intervento	V	0,7 ... 0,35 × U _s
	Eccitazione	V	0,85 ... 1,1 × U _s
Tempo massimo di apertura		ms	20

Sganciatore in derivazione

Assorbimento durante l'eccitazione	V/A/W c.a.	20,2/13
	W c.c.	13 ... 80
Tensione di risposta in base allo standard IEC 60 947-1, intervento	V	0,7 ... 1,1 × U _s
Tempo massimo di apertura	ms	20

Protezione da cortocircuiti per circuiti ausiliari e di comando

Fusibile	gL/gG	A	10
Interruttore automatico miniaturizzato con caratteristiche C		A	6**

Sezione dei conduttori per circuiti ausiliari e di comando

Rigidi	mm ²	2 x (0,5 ... 1,5) / 2 x (0,75 ... 2,5)
Semirigidi fini con puntale	mm ²	2 x (0,5 ... 1,5) / 2 x (0,75 ... 2,5)
Semirigidi	mm ²	2 x (0,5 ... 1,5) / 2 x (0,75 ... 2,5)
Conduttori AWG rigidi o semirigidi	AWG	2 x (18 ... 14)

*1 Corrente di cortocircuito potenziale < 0,4 kA.

Descrizione

Gli interruttori automatici J7MN sono limitatori di corrente compatti ottimizzati per l'impiego con alimentatori di carichi. Tali interruttori vengono utilizzati per la commutazione e la protezione dei motori a induzione trifase con potenza fino a 18,5 kW a 400 V c.a. e per carichi con correnti nominali fino a 40 A.

Costruzione

Gli interruttori automatici sono disponibili in tre diverse misure:

I modelli J7MN-12 con larghezza complessiva di 45 mm e corrente nominale massima di 12 A sono adatti per motori a induzione trifase con potenza massima di 5,5 kW a 400 V c.a.

I modelli J7MN-25 con larghezza complessiva di 45 mm e corrente nominale massima di 25 A sono adatti per motori a induzione trifase con potenza massima di 11 kW a 400 V c.a.

I modelli J7MN-50 con larghezza complessiva di 55 mm e corrente nominale massima di 40 A sono adatti per motori a induzione trifase con potenza massima di 18,5 kW a 400 V c.a.

I modelli J7MN-100 con larghezza complessiva di 70 mm e corrente nominale massima di 100 A sono adatti per motori a induzione trifase con potenza massima di 45 kW a 400 V c.a.

Sganciatori

Gli interruttori automatici J7MN sono dotati di dispositivi termici di rilascio bimetallici con ritardo a tempo inverso e sganciatori istantanei per sovracorrente (sganciatori elettromagnetici istantanei).

Gli dispositivi termici di rilascio possono essere impostati in funzione della corrente di carico. Gli sganciatori per sovracorrente sono impostati in modo permanente su un valore pari a 13 volte la corrente nominale, in modo da non creare problemi durante l'avviamento dei motori.

Il coperchio della scala può essere sigillato in modo da impedire regolazioni non autorizzate.

Meccanismi di azionamento

Gli interruttori automatici J7MN-12 vengono azionati tramite un meccanismo a interruttore, mentre gli interruttori automatici J7MN-25, J7MN-50 e J7MN-100 tramite un meccanismo a manopola. Se l'interruttore automatico interviene, il meccanismo a manopola ruota nella posizione che indica l'avvenuto intervento. Per potere richiudere l'interruttore automatico, è necessario riportare manualmente il meccanismo a manopola nella posizione 0, al fine di impedire che l'interruttore automatico venga accidentalmente chiuso prima della risoluzione del guasto.

Gli interruttori automatici con meccanismo a manopola sono dotati di un interruttore di segnalazione che invia un segnale elettrico in caso di intervento.

Tutti i meccanismi di azionamento possono essere bloccati nella posizione 0 con un lucchetto (con arco di diametro 3,5 ... 4,5 mm).

Gli interruttori automatici J7MN sono conformi alle caratteristiche di isolamento specificate nella norma IEC 60 947-2.

Condizioni di funzionamento

Gli interruttori automatici J7MN possono essere utilizzati con qualunque condizione climatica. Questi interruttori sono progettati per l'uso in ambienti chiusi con condizioni ambientali normali, ad esempio in assenza di polvere, vapori corrosivi o gas pericolosi. Per l'installazione in ambienti polverosi o umidi è necessario installare l'apposita custodia.

Gli interruttori automatici J7MN possono essere alimentati anche dal lato inferiore. Gli standard rispettati nella costruzione degli interruttori automatici, le temperature ambiente ammesse, il potere massimo di chiusura e di interruzione, le correnti di intervento e altre condizioni vincolanti sono descritti nelle sezioni dedicate alle caratteristiche tecniche e di intervento.

Poiché le correnti di esercizio e di avviamento e i picchi di corrente variano in funzione della corrente di spunto, i valori nominali di uscita riportati nelle tabelle devono essere considerati indicativi, anche per motori con valori nominali di uscita identici. I dati nominali e di avviamento specifici del motore da proteggere costituiscono sempre il criterio fondamentale per la scelta dell'interruttore automatico più adatto.

Per impedire interventi prematuri dovuti alla sensibilità alla mancanza di fase, gli interruttori automatici devono essere sempre collegati in modo che la corrente fluisca attraverso tutti e tre i percorsi principali di conduzione.

Protezione da cortocircuiti

In caso di cortocircuito, gli sganciatori magnetici istantanei degli interruttori automatici J7MN scollegano dal sistema l'alimentatore di carico guasto, impedendo ulteriori danni.

Gli interruttori automatici con potere di interruzione di cortocircuito di 50 kA o 100 kA a 400 V c.a. possono essere considerati di fatto a prova di cortocircuito a tale tensione, poiché generalmente nel punto di installazione non si riscontrano in genere correnti di cortocircuito più elevate.

I fusibili di riserva sono necessari solo se la corrente di cortocircuito nel punto di installazione supera la capacità nominale estrema di interruzione del cortocircuito degli interruttori automatici.

Protezione dei motori

Le caratteristiche di intervento degli interruttori automatici J7MN sono progettate principalmente per la protezione dei motori a induzione trifase. Gli interruttori automatici sono quindi conosciuti anche come interruttori automatici di protezione del motore. La corrente del motore da proteggere viene impostata con l'aiuto di una scala.

Gli interruttori automatici con dispositivi termici di rilascio sono di solito progettati in conformità alla Classe 10.

Protezione di linea

Gli interruttori automatici J7MN per la protezione dei motori sono adatti anche per proteggere la linea. Per impedire interventi prematuri dovuti alla sensibilità alla mancanza di fase, i tre percorsi principali di conduzione devono essere sempre caricati in modo uniforme. Con carichi monofase i percorsi di conduzione devono essere collegati in serie.

Gli interruttori automatici J7MN sono conformi alle condizioni di isolamento previste dallo standard IEC 60 947-3 e alle condizioni di prova aggiuntive definite per gli interruttori automatici con caratteristiche di isolamento in base allo standard IEC 60 947-2. Secondo quanto stabilito nella norma IEC 60 204-1, tali interruttori possono quindi essere utilizzati come interruttori principali e di ARRESTO D'EMERGENZA.

Il meccanismo a manopola di accoppiamento sportello non soddisfa le caratteristiche di isolamento specificate nella norma IEC 60 947-2, ma tale meccanismo conforme a queste caratteristiche è disponibile su richiesta.

Caratteristiche

Le caratteristiche di tempo/corrente, di limitazione della corrente e I^2t sono state determinate in base agli standard DIN VDE 0660 e IEC 60 947.

Le caratteristiche di intervento degli dispositivi termici di rilascio con ritardo a tempo inverso (sganciatori termici o sganciatori 'a') per correnti continue e alternate con frequenza compresa tra 0 e 400 Hz sono applicabili anche alle caratteristiche di tempo/corrente.

Le caratteristiche sono applicabili allo stato freddo. Alla temperatura di esercizio, i tempi di intervento degli sganciatori termici sono ridotti del 25 % circa.

In condizioni di esercizio normali tutti e tre i poli del dispositivo devono essere caricati. I tre percorsi di conduzione principale devono essere collegati in serie per proteggere i carichi monofase o c.c.

Con carichi tripolari, la deviazione massima del tempo di intervento per tre o più volte la corrente di impostazione è $\pm 20\%$, conformemente allo standard DIN VDE 0165.

Le caratteristiche di intervento per gli sganciatori elettromagnetici istantanei per sovracorrente (sganciatori magnetici istantanei o sganciatori 'n') si basano sulla corrente nominale I_n , che corrisponde anche al valore massimo del campo di impostazione per gli interruttori automatici con dispositivi termici di rilascio. Se la corrente è impostata su un valore inferiore, la corrente di intervento dello sganciatore 'n' viene aumentata del fattore corrispondente.

Le caratteristiche degli sganciatori elettromagnetici per sovracorrente si applicano a frequenze di 50/60 Hz. Utilizzare fattori di correzione appropriati per frequenze inferiori, fino a 16 2/3 Hz, per frequenze superiori, fino a 400 Hz, e per la corrente continua.

Le caratteristiche riportate di seguito sono una rappresentazione schematica degli interruttori automatici di tutte le gamme.

Le caratteristiche di tempo/corrente, limitazione della corrente e di I^2t sono disponibili su richiesta.

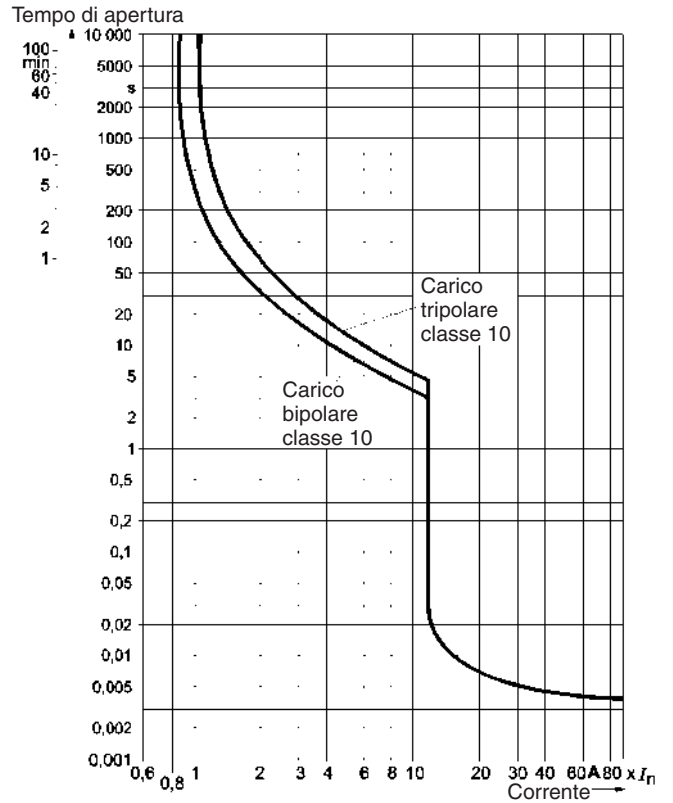

Diagrammi

<p>Interruttore automatico J7MN</p>	<p>Modulo contatti ausiliari trasversale J73MN-11F</p>	<p>Modulo contatti ausiliari laterale J73MN-11S</p>
<p>Interruttore di segnalazione J73MN-T-11S</p>	<p>Sganciatore per bassa tensione J74MN-U</p>	<p>Sganciatore in derivazione J74MN-S</p>

■ Dimensioni (mm)

Interruttore automatico J7MN-12

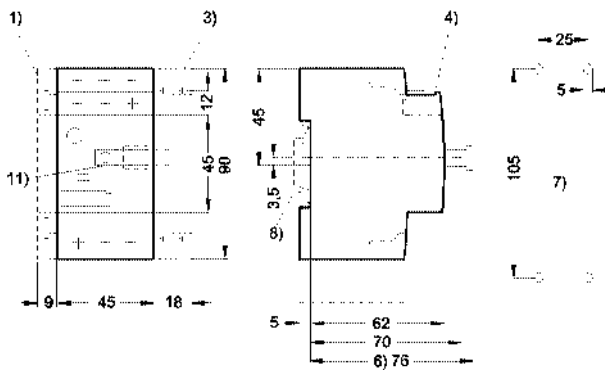

Interruttore automatico J7MN-25

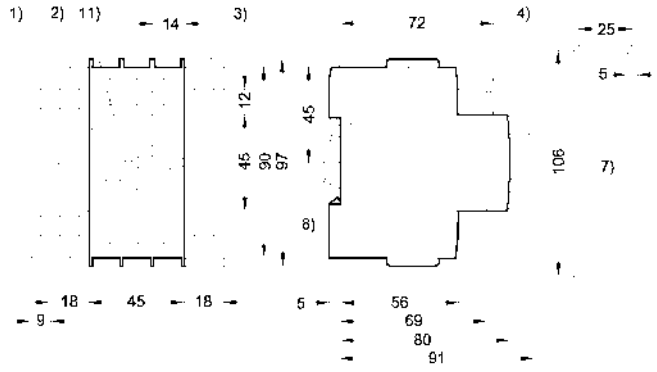

Interruttore automatico J7MN-50

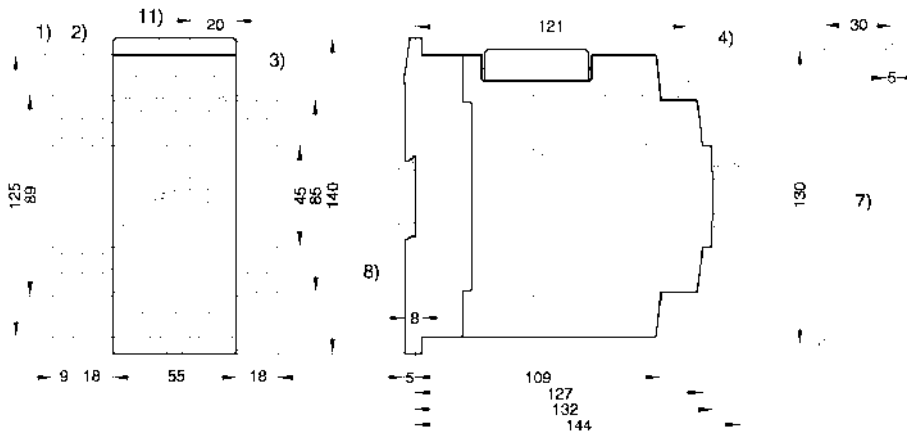

- 1) Contatto ausiliario laterale
- 2) Contatto di segnalazione
- 3) Sganciatore ausiliario
- 4) Contatto ausiliario trasversale
- 7) Fori di montaggio
- 8) Guida DIN da 35 mm
- 9) Guida DIN da 35 mm alta 15 mm o guida DIN da 75 mm
- 10) Vite a brugola da 4 mm
- 11) Bloccabile nella posizione 0 mediante lucchetti con arco del diametro massimo di 5 mm

Interruttore automatico J7MN-100

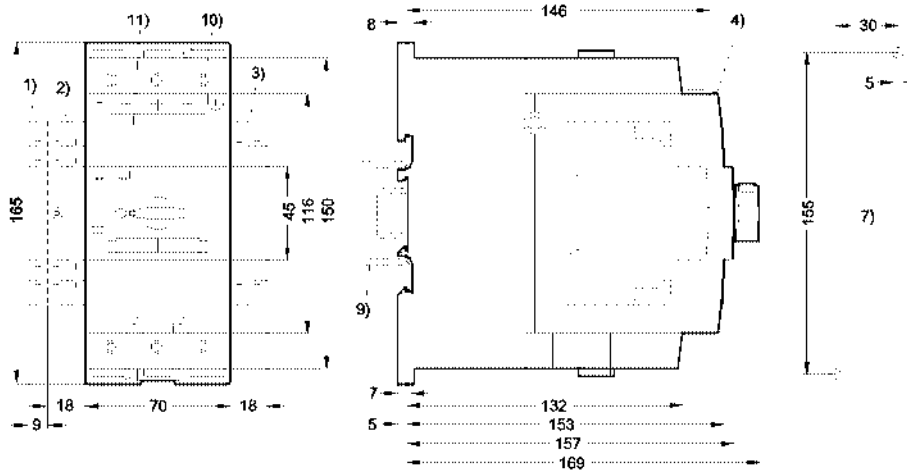

- 1) Contatto ausiliario laterale
- 2) Contatto di segnalazione
- 3) Sganciatore ausiliario
- 4) Contatto ausiliario trasversale
- 7) Fori di montaggio
- 8) Guida DIN da 35 mm
- 9) Guida DIN da 35 mm alta 15 mm o guida DIN da 75 mm
- 10) Vite a brugola da 4 mm
- 11) Bloccabile nella posizione 0 mediante lucchetti con arco del diametro massimo di 5 mm

Frontalino in plastica stampata J74MN-P12

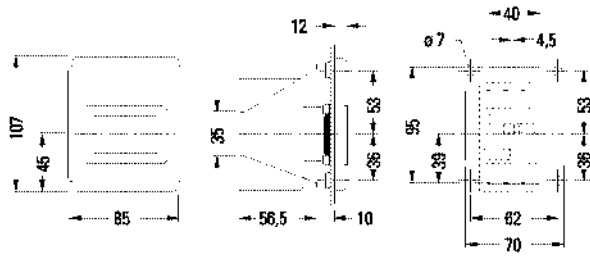

Frontalino in plastica stampata J74MN-P25

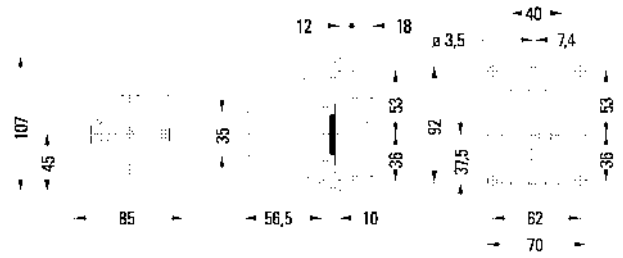

Custodia in plastica stampata J74MN-PF12(S)

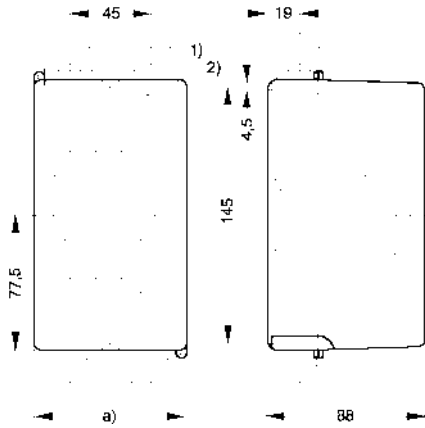

Dim. a
J74MN-PF12 105 mm
J74MN-PF12S 85 mm

Custodia in plastica stampata J74MN-PF25(S)(RY)

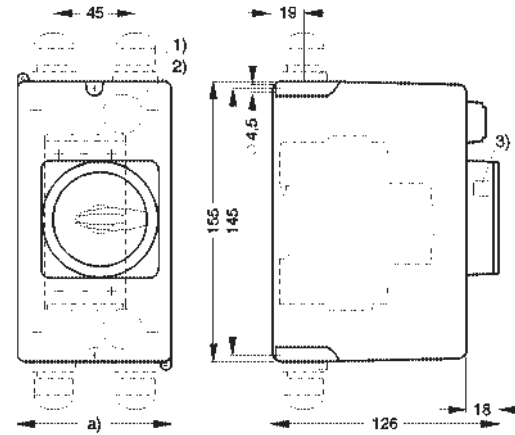

Dim. a
J74MN-PF25 105 mm
J74MN-PF25S 85 mm

Meccanismo a manopola di accoppiamento sportello J74MN-DC

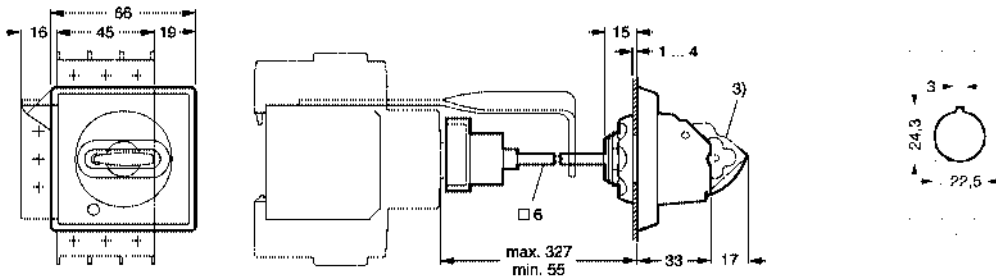

1) Diametro massimo dell'arco dei lucchetti: 8 mm

Non utilizzare o installare questi prodotti prima di avere letto le precauzioni elencate nel manuale con n. cat. J09-IT-01 disponibile sul sito www.europe.omron.com o presso l'ufficio vendite OMRON locale su richiesta.

Cat. No. J08E-IT-01A

In una prospettiva di miglioria del prodotto, le informazioni contenute nel presente documento sono soggette a modifiche senza preavviso.